

Встраиваемый в пол конвектор
Katherm QK nano



Пространство для НОВЫХ ИДЕЙ

Katherm QK nano особенно хорош при установке в ограниченном пространстве. За счет небольших размеров канала площадь помещения может быть использована по максимуму. Идеален для больших офисных центров.



Большие достоинства при малом размере

Не смотря на высоту канала всего 70 мм и ширину канала только 165 мм Katherm QK nano имеет разнообразную комплектацию. Что делает его чрезвычайно удобным в применении.

Создает идеальный климат

Максимальный комфорт в помещении обеспечивается оптимизированной подачей воздуха со стороны фасада. Гарантированная мощность замерена в соответствии с EN 16430.



Выбор за вами

В новостройке или при реновации.
Комбинация тихого диаметрального ЕС-вентилятора и высокопроизводительного медно-алюминиевого конвектора обеспечивает оптимальный климат в помещении при высокой теплопроизводительности и малом уровне шума.

Гармоничный прибор

Тонкий, изящный, сдержанный!
Решетка FineLine, разработанная специально для Katherm QK nano, обеспечивает гармоничный внешний вид, подходящий к любому архитектурному решению.

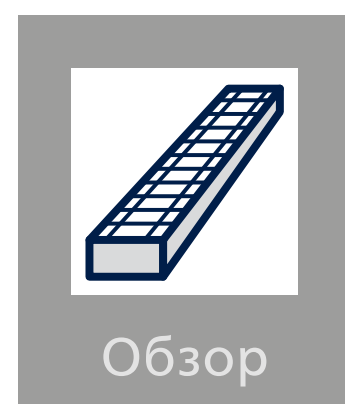

В подходящих рамках

Для каждой решетки FineLine подходящая рамочная окантовка – с Katherm QK nano это не проблема. Последняя деталь для безупречного внешнего вида.





Обзор Katherm QK nano



Крышка над подключениями

- ▶ для клапанов и электрических элементов
- ▶ защита от загрязнений и видимости внутренних деталей



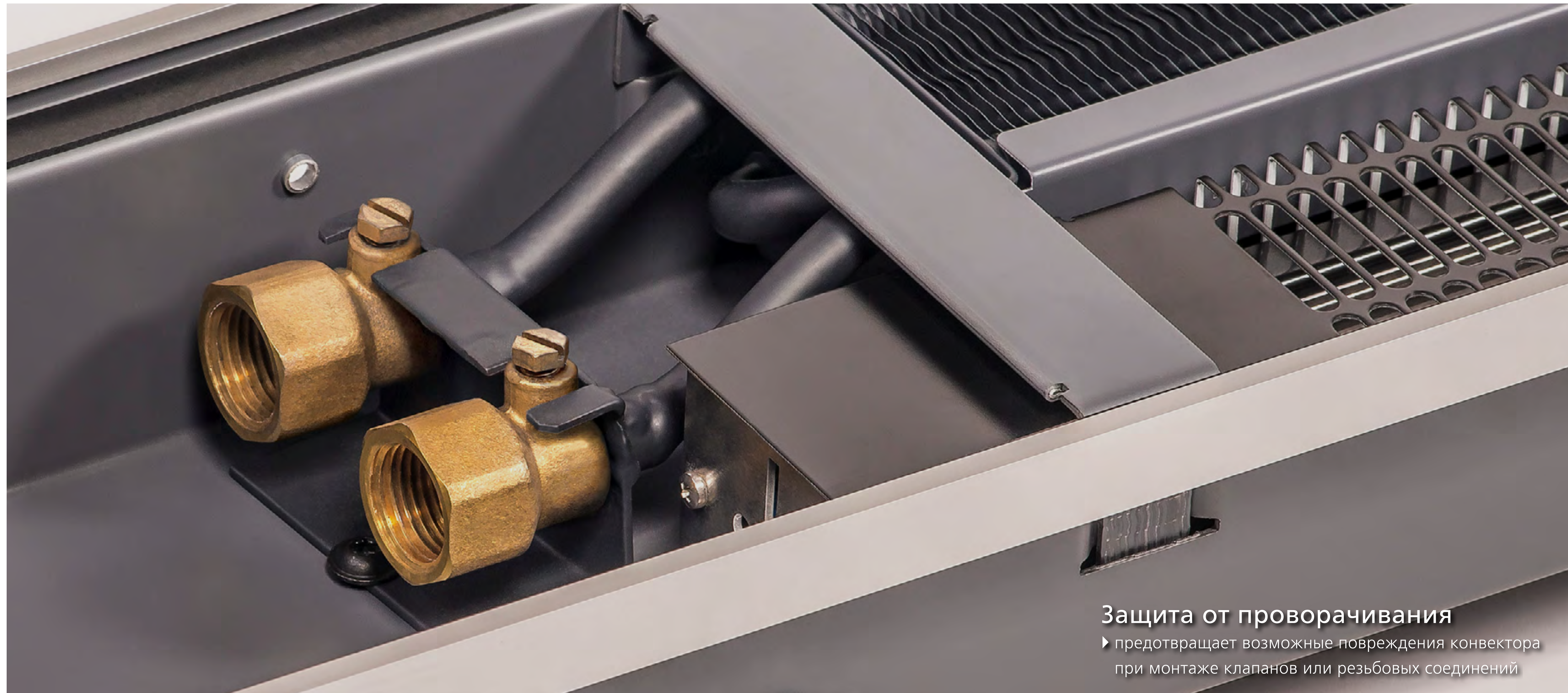

Защита от проворачивания

► предотвращает возможные повреждения конвектора при монтаже клапанов или резьбовых соединений



Выгода



Обзор



Детали



Данные



Контакт

KAMPMAN
Genau mein Klima.

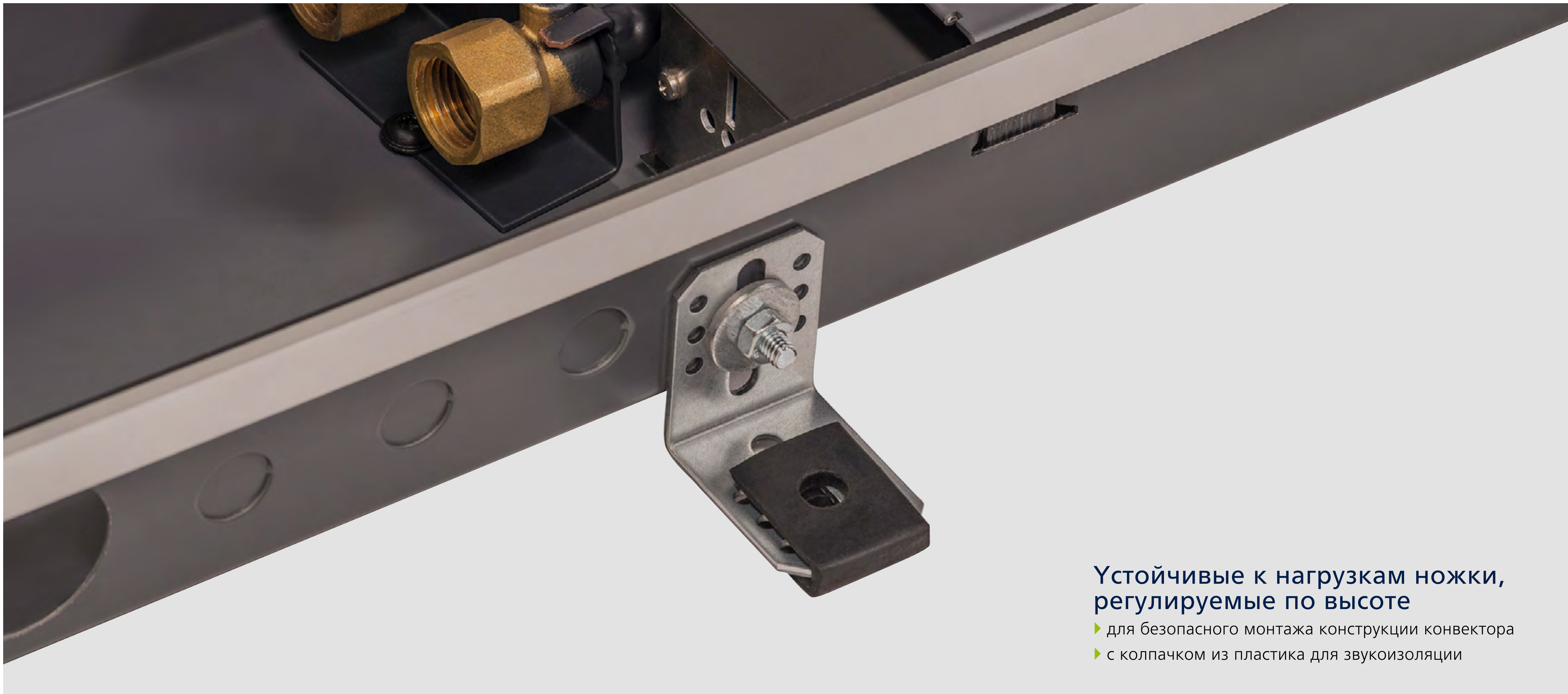

Устойчивые к нагрузкам ножки, регулируемые по высоте

- ▶ для безопасного монтажа конструкции конвектора
- ▶ с колпачком из пластика для звукоизоляции



Выгода



Обзор



Детали



Данные



Контакт

KAMPMAN
Genau mein Klima.

Электроподключение

► электромеханическое 24 В

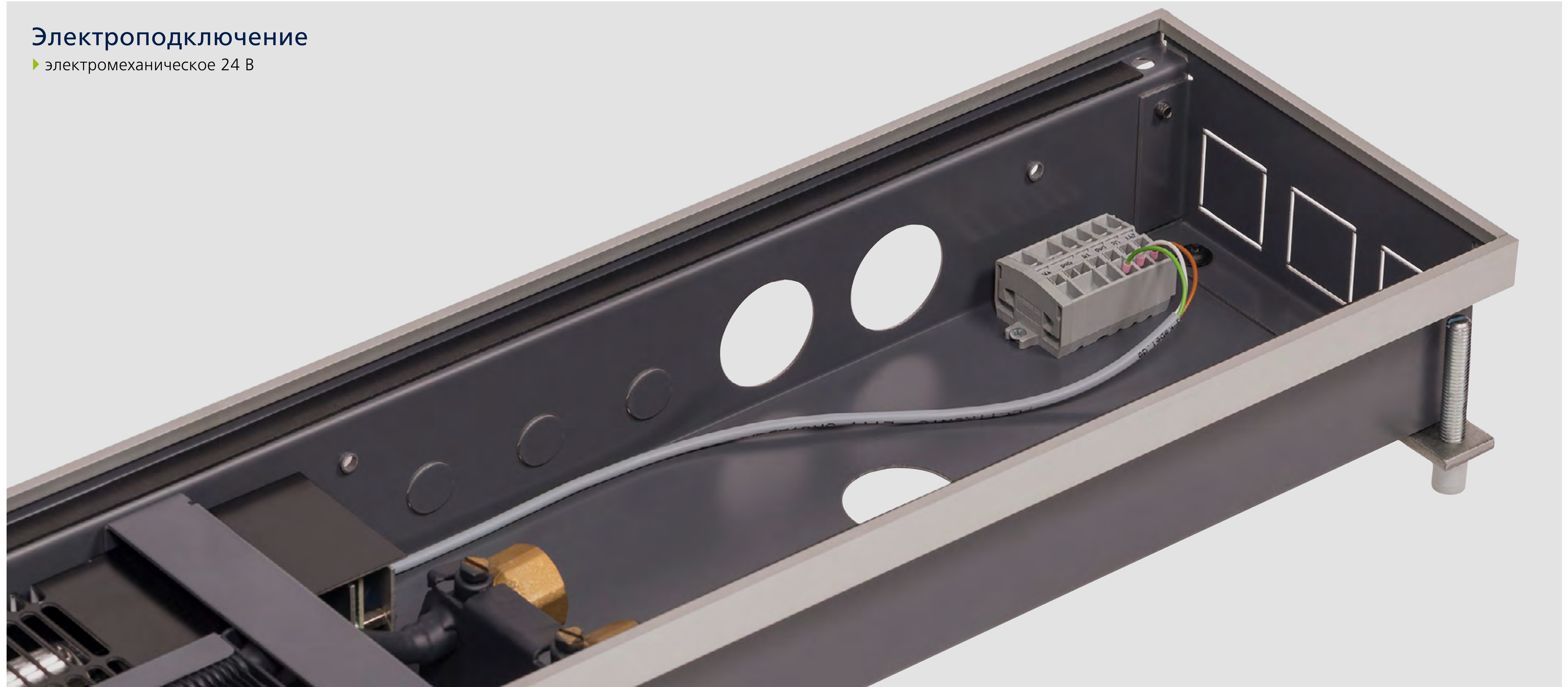

Электроподключение

- ▶ электромеханическое 230 В вкл. сетевой блок питания и соединительный клеммный блок, либо
- ▶ KaControl вкл. сетевой блок питания, плату управления и соединители

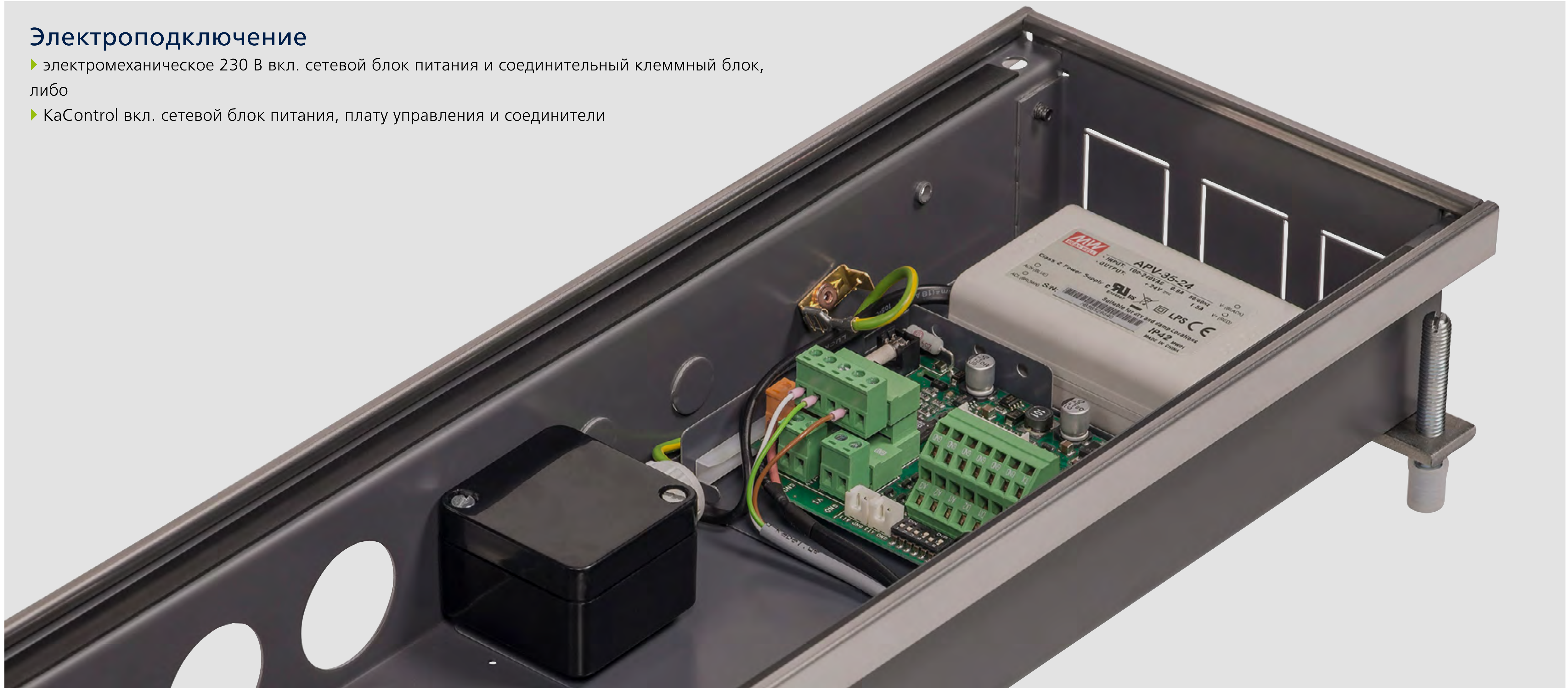

Выгода



Обзор



Детали



Данные



Контакт

KAMPMAN
Genau mein Klima.

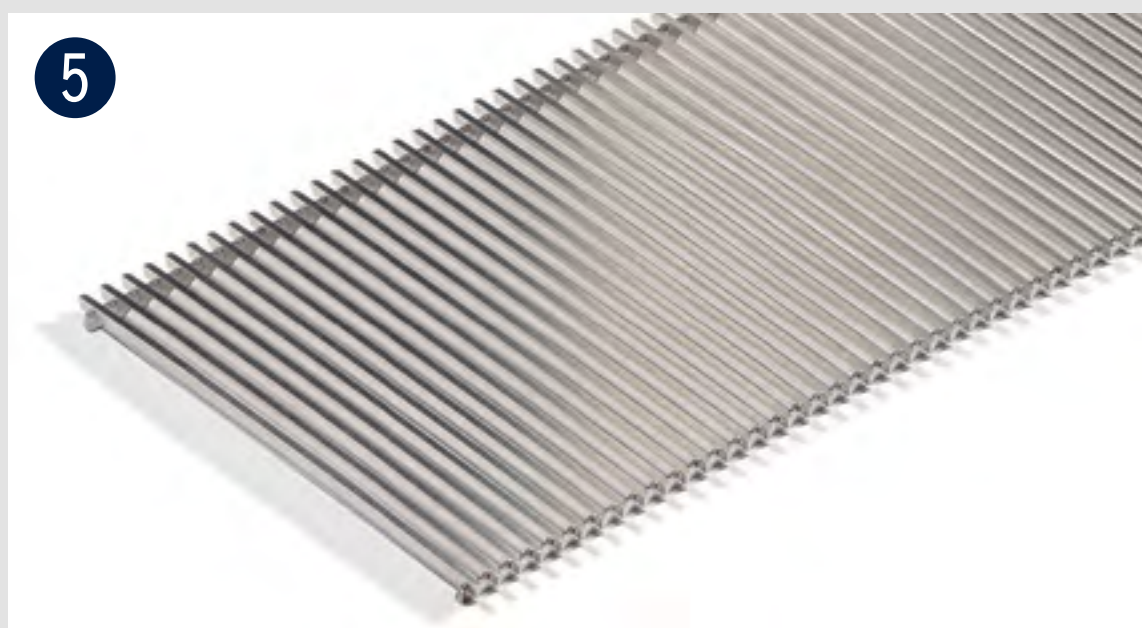
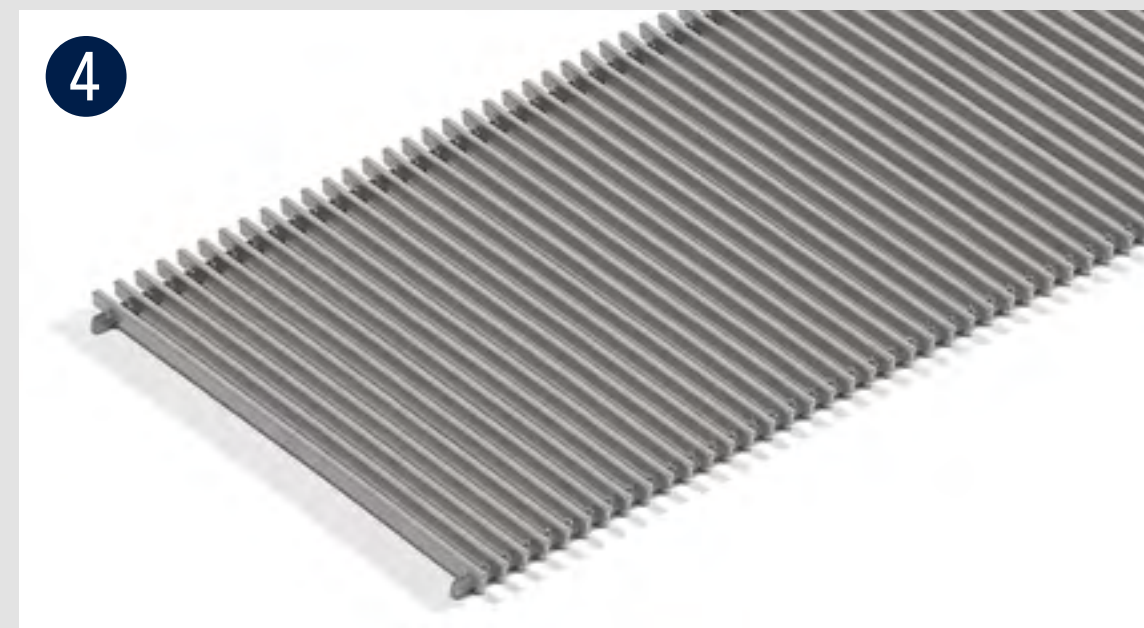
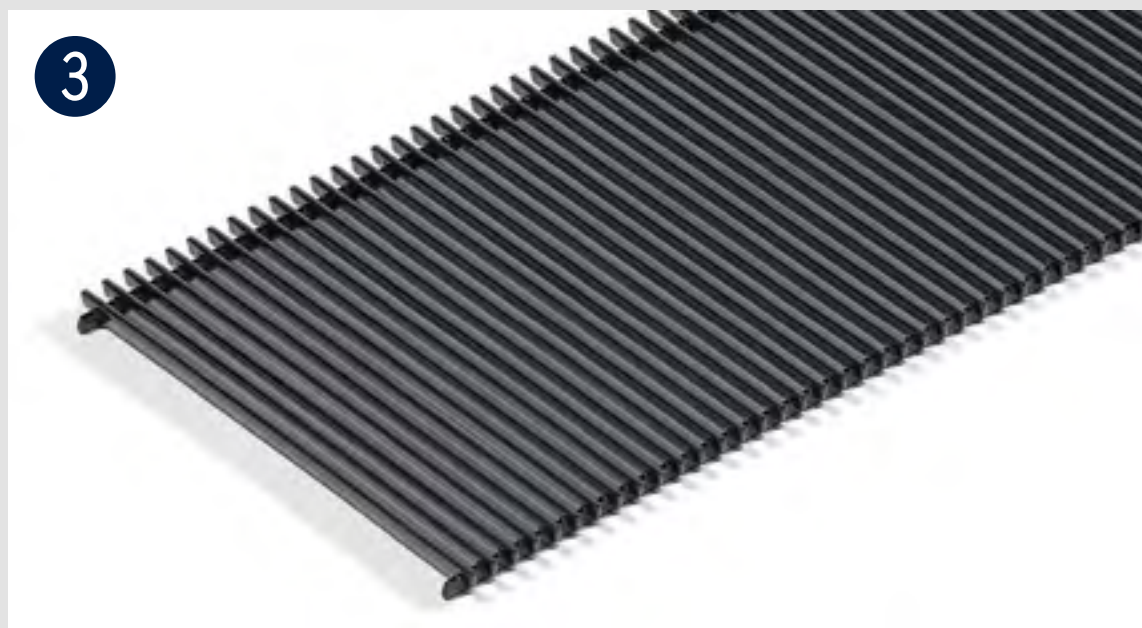
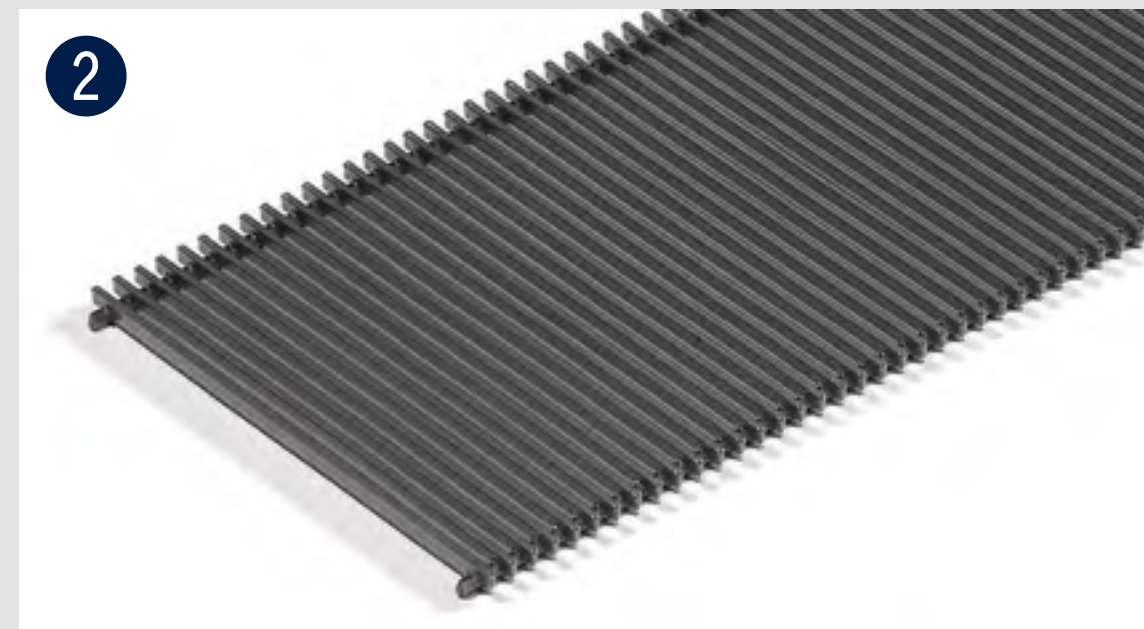
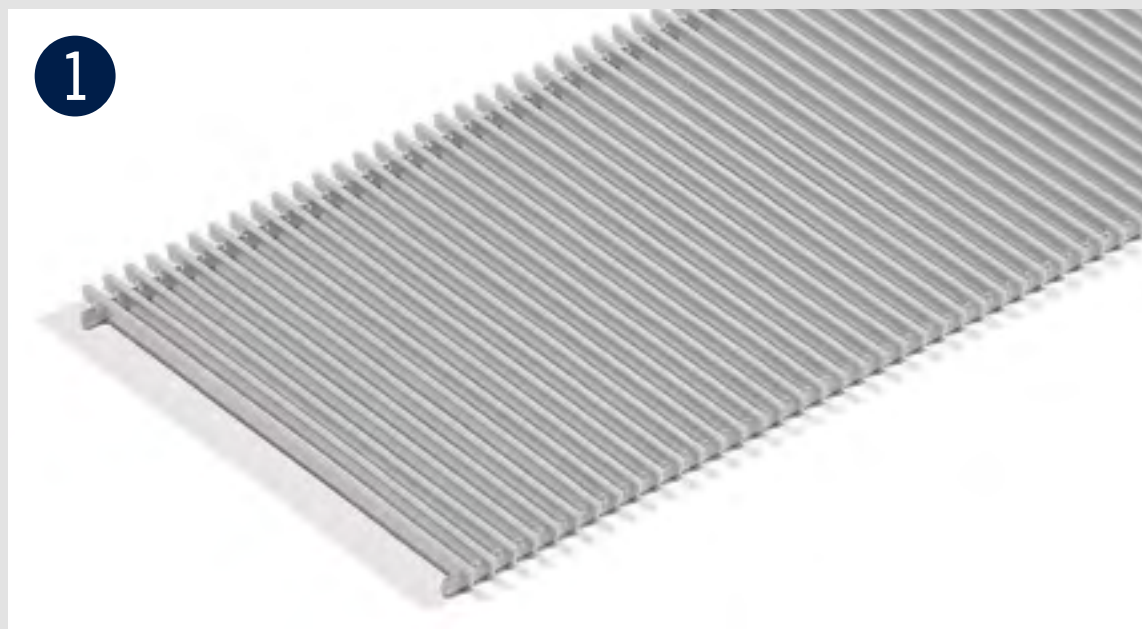

Подходящие решетки FineLine Q/L

- 1 Сталь, с порошковым покрытием цвета RAL 9006 (цвет натурального алюминия)
- 2 Сталь, с порошковым покрытием цвета DB 703 (базальтовый)
- 3 Сталь, с порошковым покрытием цвета RAL 9005 (черный)
- 4 Сталь, с порошковым покрытием цвета RAL 9007 (серый)
- 5 Нержавеющая сталь (натуральная)



Выгода



Обзор



Детали



Данные



Контакт

KAMPMAN
Genau mein Klima.

Варианты управления



Автоматизация помещения с помощью KaControl

- ▶ Интегрированная на заводе система управления KaControl
- ▶ Интерфейсы для KNX, LON или Modbus в качестве дополнительных модулей
- ▶ Управление вентилятором и клапаном посредством сигнала 0 -10 В всего одним подключением
- ▶ Привлекательный дизайн пульта управления, интуитивно понятный интерфейс
- ▶ Встроенный таймер



Электромеханическое управление: Комнатный термостат с датчиком числа оборотов

- ▶ выгодная по стоимости система управления
- ▶ простота управления
- ▶ функциональное и надежное исполнение
- ▶ для плавного, параллельного управления



Выгода



Обзор



Детали



Данные



Контакт

KAMPMANN
Genau mein Klima.

Технические характеристики

измерено в соответствии с EN 16430 часть 1 и 2

Длина канала		Теплопроизводительность ¹⁾					уровень звукового давления ²⁾	уровень звуковой мощности
Исполнение электромеханическое 24 В	Исполнение электромеханическое 230 В или KaControl	при температуре теплоносителя 75/65 °С	при температуре теплоносителя 55/45 °С	при температуре теплоносителя 90/70 °С	при температуре теплоносителя 82/71 °С	при температуре теплоносителя 40/30 °С		
[мм]	[мм]	[Вт]	[Вт]	[Вт]	[Вт]	[Вт]	[дБ(А)]	[дБ(А)]
900	1100	248–772	120–461	321–928	295–874	45–229	<20–34	<28–42
1400	1600	496–1545	241–922	642–1857	590–1748	90–458	<20–37	<28–45
1800	2000	744–2317	361–1384	963–2785	885–2621	135–687	<20–39	<28–47
2100	2300	935–2912	454–1739	1211–3500	1112–3294	170–864	<20–40	<28–48
2600	2700	1132–3524	549–2105	1465–4236	1346–3987	206–1046	<20–41	<28–49

¹⁾ при температуре в помещении 20 °С

²⁾ Значения уровня звукового давления были рассчитаны с предполагаемым значением затухания шума в помещении 8 дБ(А). Это соответствует расстоянию 2 м, объему помещения 100 м³ и времени реверберации 0,5 с.



Размеры для исполнения: Электромеханическое 24 В



Вид спереди

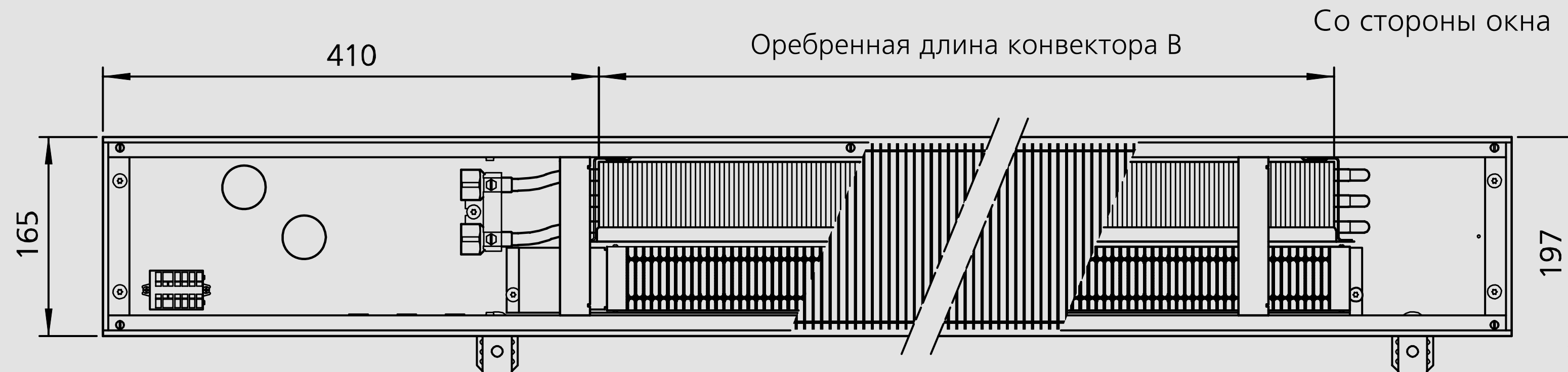

Вид сверху (без защитной крышки)

Со стороны помещения

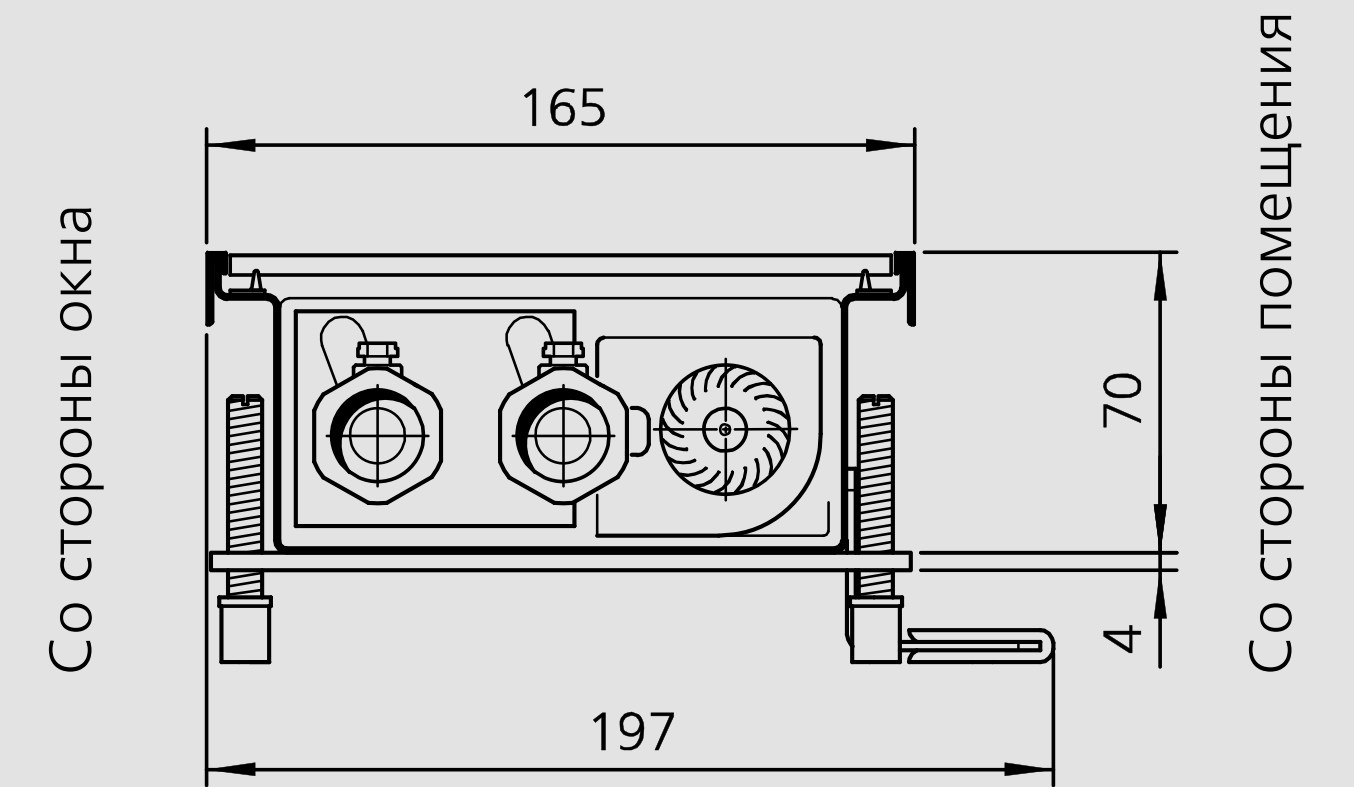

В разрезе (увеличенный), пример с поперечной решеткой

Длина канала А	Оребренная длина конвектора В
[мм]	[мм]
900	435
1400	870
1800	1305
2100	1640
2600	1985



Ваши преимущества!

Преимущества сервиса компании Kamptann для Вас:

- ▶ Консультации на месте
- ▶ Предоставление образцов
- ▶ Поддержка при проектировании
- ▶ Обсуждение деталей
- ▶ Проведение замеров
- ▶ Персональный инструктаж
- ▶ Постпродажное обслуживание

Мы здесь для вас:

Kampmann.ru/kontakty



KAMPMAN
Genau mein Klima.

Kampmann GmbH

Friedrich-Ebert-Str. 128-130
49811 Lingen (Ems)
Германия

T +49 591 7108-0

Ф +49 591 7108-300

E info@kampmann.de

W Kampmann.de

Московское представительство

ул. 4- Магистральная, д. 11, строение 2,
123007 Москва
Россия

T +7 495 3630244

Ф +7 495 3630244

E info@kampmann.ru

W Kampmann.ru



Выгода



Обзор



Детали



Данные



Контакт

KAMPMMAN
Genau mein Klima.